

ハンディ形温湿度計

HN-EH series

“きちんとはかる” 高精度な温湿度計

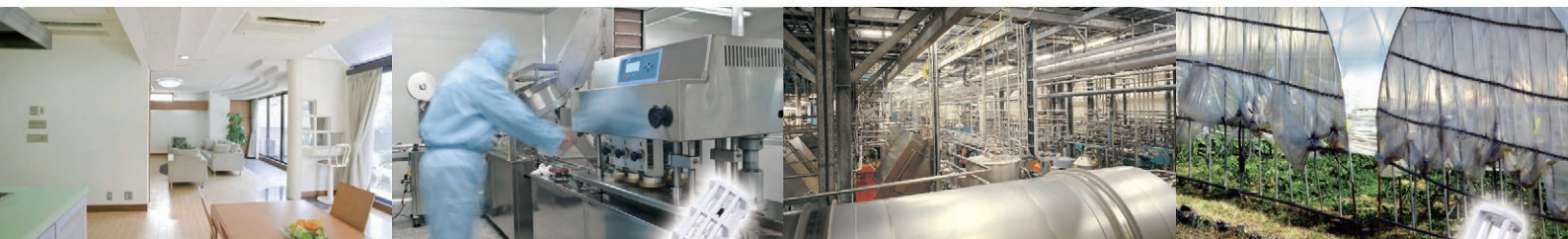

- 日常の温度・湿度チェックに
- 空調機の点検に



- 圧倒的に速い、温度の応答時間!スピーディに計測
- 小形軽量で握りやすく、少ないボタンで簡単操作
- センサユニットを簡単に交換可能。とっても経済的

形式

HN-EHBN

HN-EHSN

HN-EHSP

HN-EHSPと高所測定用伸縮シャフトのセット

HN-EHSP-B

製品名

ベーシックタイプ(一体形)

スタンダードタイプ(一体形)

スタンダードタイプ(プローブ形)

スタンダードタイプ(プローブ形)
高所測定用伸縮シャフトセット

HN-EH series

圧倒的に速い、温度の応答時間! 待ち時間を1/4以下に短縮

温度の測定値が安定する(熱平衡状態)まで数分かかっていたものを30秒台に短縮、作業効率を大幅に向上することができます。

点検などを
スピードアップ!

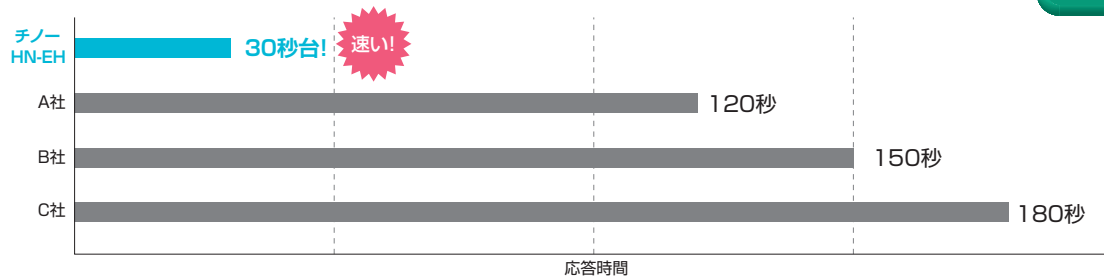

天井の吹出し口など高所の測定用に便利

プローブ形HN-EHSPと高所測定用伸縮シャフトがセットになりました。**HN-EHSP-B**
HN-EHSPのプローブを高所測定用伸縮シャフトの先端に取り付けて使います。

高所測定用
伸縮シャフト

縮むので
持ち運び楽々!

軽いので
手が疲れない

小形軽量で握りやすく、押しやすいセンターボタン

女性にも持ちやすい小形で、質量はわずか120g(一体形)。ラバーグリップを使用しているので滑りません。右手左手どちらでも押しやすいように中央にボタンを配置。

簡単操作

握りやすい

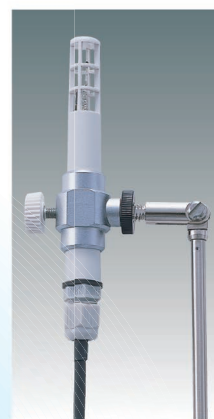

少ないボタンで簡単操作

BASIC type

ベーシックタイプ

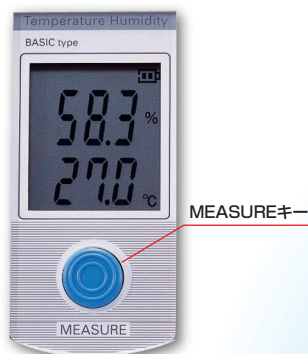

1ボタンの簡単モデル

MEASUREキーで表示ON。

キーを押すたびに測定と測定値を保持する“HOLD”に切り替ります。

とにかく簡単

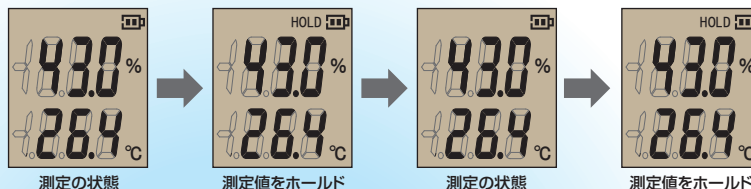

STANDARD type

スタンダードタイプ

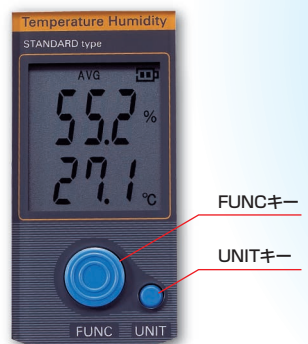

UNITキーで
相対湿度・露点温度の
表示切換えが可能

平均値なども表示できる標準モデル

FUNCキーで表示ON。

キーを押すと測定値を保持する“HOLD”、10秒前までのデータの
最大値“MAX”・最小値“MIN”・平均値“AVG”を表示できます。

FUNCキーを3秒長押しで測定に戻ります。

露点も表示可能

平均値など
プラスαの機能

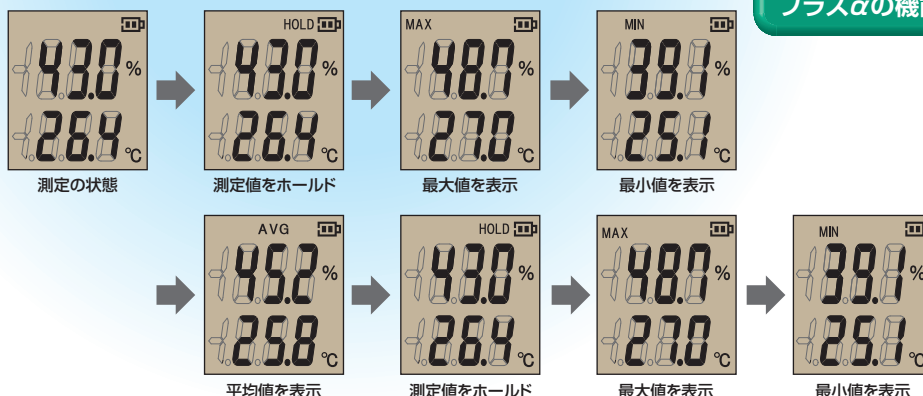

最後のキー操作から5分後にオートオフ。電源の切り忘れがなく安心です。

導入コスト・ランニングコストも満足 of 1台

センサは直接測定を行う空気に触れるため寿命があります。

HN-EH1はセンサ交換方式を採用しているため、お客様での交換作業が可能です。

繰り返し使えて
経済的

センサユニットはドライバー1本で簡単に
交換、もちろん、調整などは不要で、交換
後すぐにご使用になれます。

HN-EH9N

交換用センサユニット

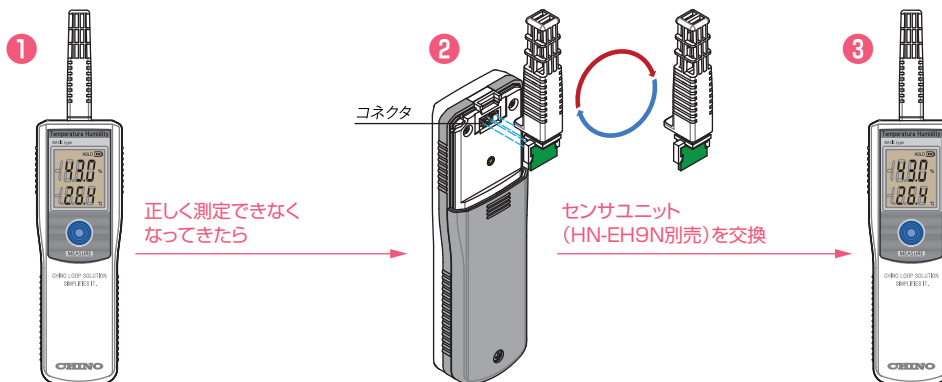

※基準となる測定器などがない場合は、定期的にセンサ交換を行ったり、当社のトレーサビリティ証明書などを活用頂くことをお勧めします。
注意：フロー形はお客にてセンサ交換はできませんので、お買い求め店または最寄りの当社営業所までご連絡下さい。

トレーサビリティ証明書発行可能(別売)

仕様		一体形	プローブ形
センサ		温度…サーミスタ 湿度…高分子静電容量式センサ	
測定範囲	温度	-10~45℃	-20~70℃
	湿度	相対湿度 5~95%rh(ただし結露させないこと) 露点温度 -35~55℃(スタンダードタイプのみ)	
測定分解能		温度…0.1℃ 相対湿度…0.1%rh 露点温度…0.1℃	
精度定格	温度	±0.5℃±1 digit(5~45℃において) ±1.0℃±1 digit(-10~5℃において)	±0.5℃±1 digit(5~45℃において) ±1.0℃±1 digit(-20~5℃および45~70℃において)
	湿度	±2.5%rh±1 digit(5~90%rhにおいて) ±3.5%rh±1 digit(90~95%rhにおいて)	
応答性	温度	40秒以内(0.5m/s通風下、約50℃→約25℃のステップにおいて)	
	湿度	40秒以内(25℃一定、0.1m/s通風下、約30%rh→50%rhのステップにおいて)	
相対湿度測定温度依存性		±0.1%rh/℃(25℃、50%rh測定値に対する変動)	
表示		LCD(液晶)デジタル表示 温度、相対湿度、露点温度(スタンダードタイプのみ)、単位、機能状態表示、電池残量インジケータ	
表示更新周期		1.0秒	
電池		単4アルカリ電池2本	
電池寿命		約500時間(25℃において)	
CEマーキング	EMC	EN61326-1/ClassB EMC環境下における影響値 温度±0.5℃以下、湿度±2.5%rh (25℃±3℃において) 露点±2.0℃以下(25℃、50%rhの場合)	
	RoHS	EN IEC63000適合	
質量		約92g(電池除く)	約130g(電池除く)

外形寸法 (単位: mm)

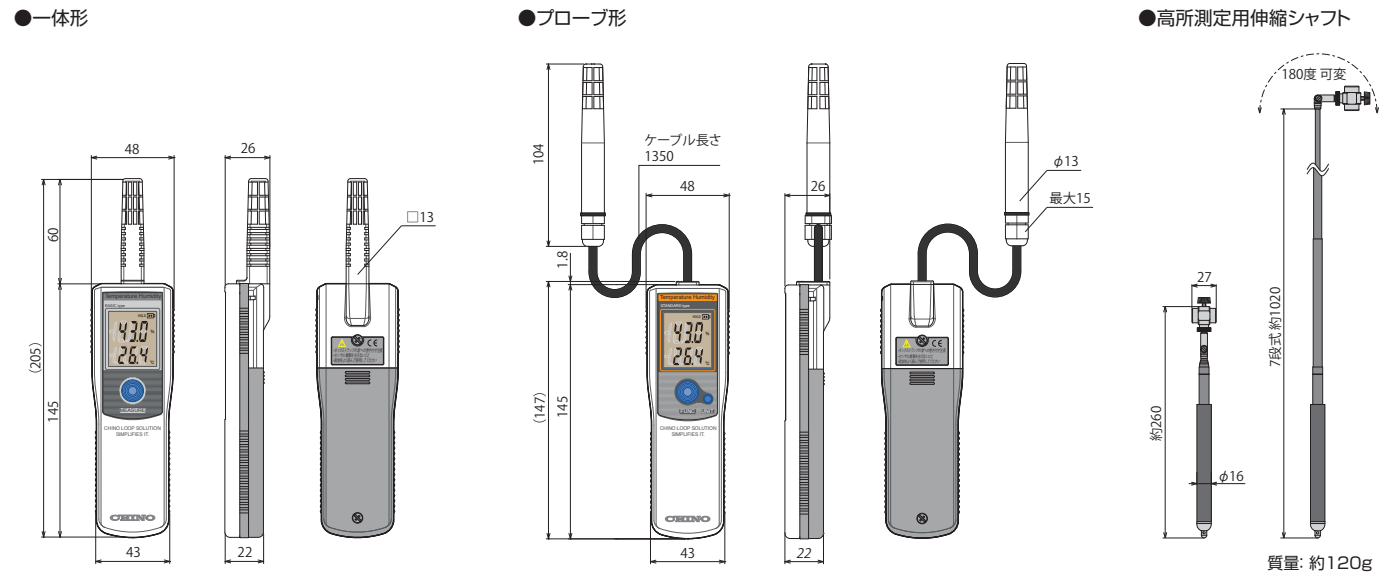

使用上の注意

- 電池交換時は必ず新品アルカリ乾電池を使用すること。
- 以下のような場所では使用しないでください。
ちりや粉塵の飛散している場所、ケトン系有機剤/エステル系有機剤/ハロゲン類/強酸系物質/オイルミスト/塩分の多い場所、爆発性ガス/腐食性ガス/可燃性ガスがある場所、蒸気/薬液/海水などがかかる場所、直射日光のあたる場所、紫外線のあたる場所、ペンキ等塗料を乾燥しているような場所など
- 建築用のコーキング材にセンサを劣化させる物質が含まれている場合あり。このような環境での長時間の使用は避けること。
- 紫外線に長時間暴露させた場合、センサを劣化させる可能性あり。直射日光のあたる場所へ放置しないこと。
- センサが結露した場合は測定不可。十分乾燥させた後、異常がないことを確認して使用すること。

*本カタログに記載されている会社名、製品名などは各社の商標または登録商標です。

⚠ 安全に関するご注意

●本製品は、一般工業計器として設計・製造したものです。 ●本製品の設置・接続・使用に際し、取扱説明書をよくお読みの上、正しくご使用ください。

●記載内容は性能改善等により、予告なく変更することがありますのでご了承ください。 ●本カタログの記載内容は2024年6月現在のものです。最新情報は弊社Webサイトでご確認ください。

株式会社チノ

本社 〒173-8632 東京都板橋区熊野町32-8
☎03(3956)2111(大代) FAX03(3956)8927

URL: <https://www.chino.co.jp/>

<p>東日本支店 〒173-8632 東京都板橋区熊野町32-8 ☎03(3956)2205(代) FAX03(3956)2477</p> <p>東京 ☎03(3956)2401 大宮 ☎048(643)4641 宇都宮 ☎028(612)8963 千葉 ☎043(224)8371 仙台 ☎022(227)0581 立川 ☎042(521)3081 高崎 ☎0274(42)6611 神奈川 ☎046(295)9100 水戸 ☎029(224)9151</p>	<p>大阪支店 〒564-0063 大阪府吹田市江坂町1-23-101 (大同生命江坂ビル) ☎06(6385)7031(代) FAX06(6386)7202</p> <p>大阪 ☎06(6385)7031 広島 ☎082(261)4231 大津 ☎077(526)2781 福岡 ☎092(481)1951 岡山 ☎086(473)7400 北九州 ☎093(531)2081</p>	<p>名古屋支店 〒450-0001 愛知県名古屋市守区中村区那古野1-47-1 (名古屋国際センタービル) ☎052(581)7595(代) FAX052(561)2683</p> <p>名古屋 ☎052(581)7595 富山 ☎076(441)2096 静岡 ☎054(255)6136</p>
---	---	--

(販売店)